

Вспомогательные инструменты

Вспомогательные инструменты

0

1

Инtrarенальная хирургия камней

2

Бужи

3

Катетерный интродуктор, зажимы для пениса, канюли для биопсии шприцы для мочевого пузыря и эвакуатор

4

Детали соединения Luer, краны и адаптеры для промывания

5

Щипцы и ножницы, жесткие

6

Щипцы и ножницы, гибкие

7

Канюли для инъекций и электроды

8

Скальпели и катетеры

Инtrarенальная хирургия камней

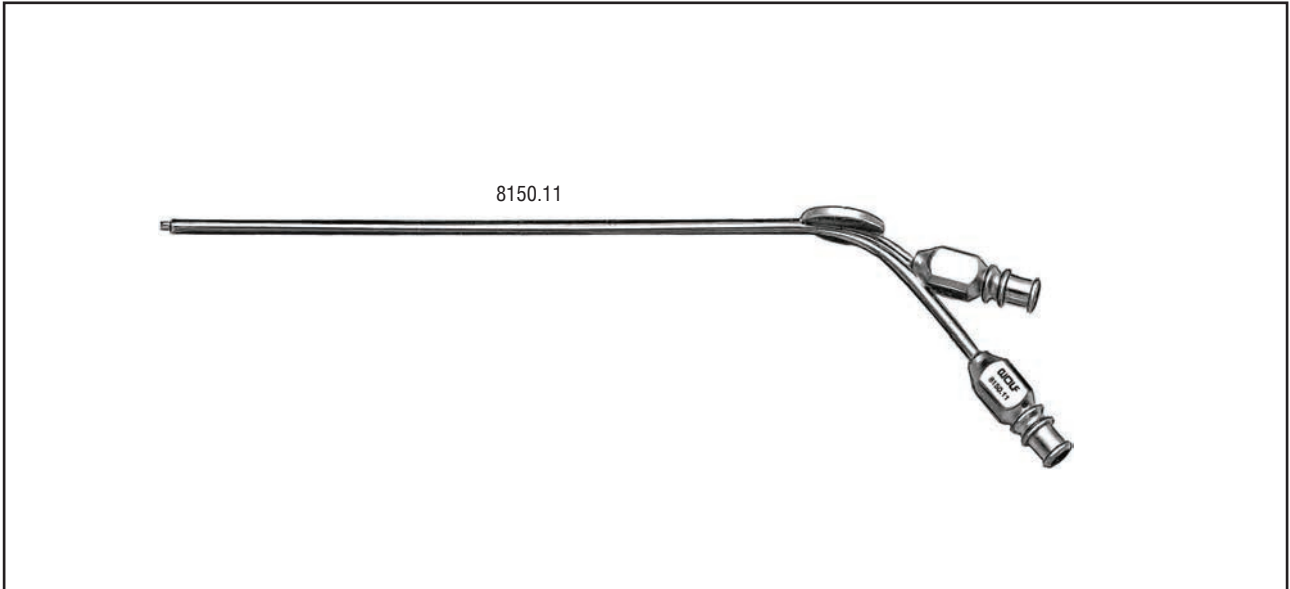

— высококачественные специальные инструменты также для тяжелых манипуляций



1

Миниатюрные аспирационные и ирригационные трубки 8150.11



Бужи

Дилататор отверстия	Шр.	Каталожный номер
	10–20	8592.01
	15–30	8592.02
Металлические бужи по Dittel, слегка изогнутые 	8	8590.08
	9	8590.09
	10	8590.10
	11	8590.11
	12	8590.12
	13	8590.13
	14	8590.14
	15	8590.15
	16	8590.16
	17	8590.17
	18	8590.18
	19	8590.19
	20	8590.20
	21	8590.21
	22	8590.22
	23	8590.23
	24	8590.24
	25	8590.25
	26	8590.26
	27	8590.27
	28	8590.28
	29	8590.29
	30	8590.30

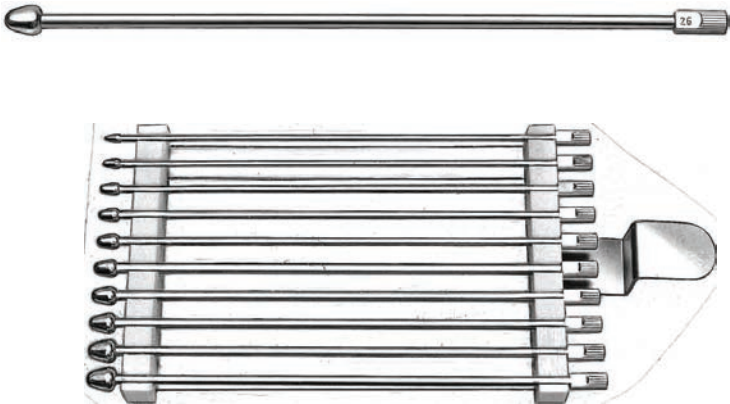
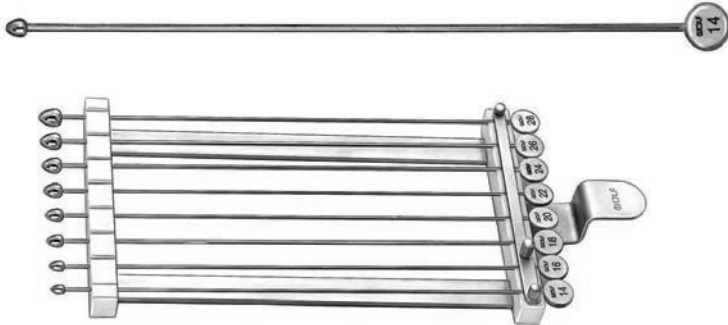
Бужи

	Шр.	Каталожный номер
<p>Бужи a boule, из металла, без отверстия, в стерилизационной кассете (8595.99), градация 1 Шр., комплект вкл. 10 штук</p> 	9-18	8595.09
<p>Бужи a boule по OTIS, из нержавеющей стали, в стерилизационной кассете (8596.99), градация 2 Шр., комплект вкл. 8 штук</p> 	8-22	8596,01

Катетерные интродукторы, зажимы для пенисов, канюли для биопсии

		Каталожный номер
<p>Катетерный интродуктор по Гиуон, для катетеров мочевого пузыря</p> 	<p>∅ 2,5 мм</p>	<p>8577.00</p>
<p>Зажим для пениса</p>  <p>872.00 872.01</p>	<p>Strauss</p>	<p>872.00</p>
	<p>Stockmann</p>	<p>872.01</p>
<p>TRU-CUT®-игла, для биопсии простаты, 10 штук, стерильно упакованы по 1 шт.</p> 		<p>309.005</p>

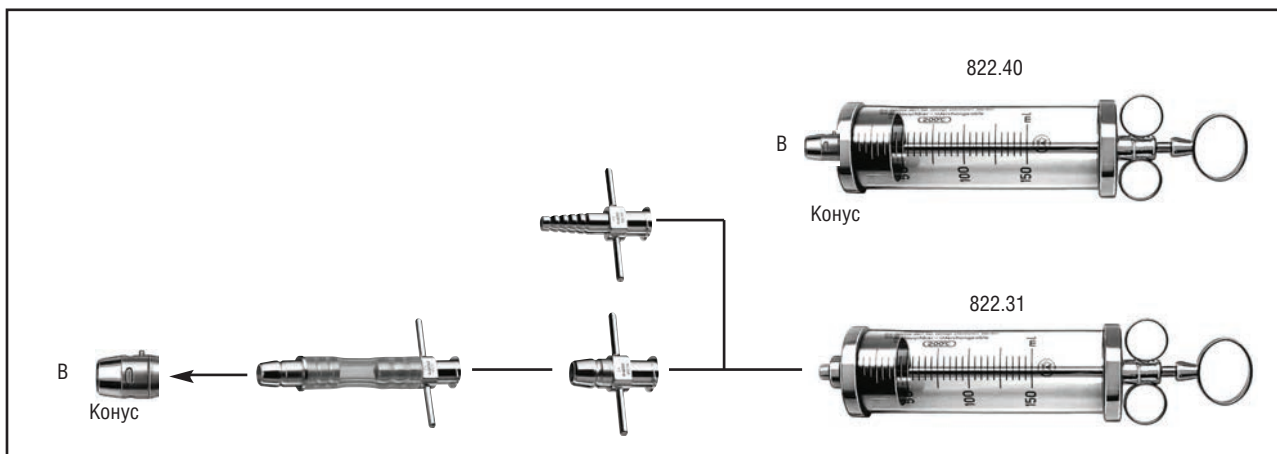

Шприцы для мочевого пузыря и эвакуатор

3



	Соединительный конус		Запасной цилиндр	Каталожный номер
Шприц для мочевого пузыря	Для жестких или гибких адаптеров	150	822.93	822.31
Гибкий соединитель	B			822.13
Жесткий соединитель	B			822.14
Жесткий адаптер для ирригации через катетер мочевого пузыря				822.60
Шприц для мочевого пузыря	B	150	822.97	822.40
Адаптер для шприца Тоопеу с конусом	B			845.11
Эвакуатор			8558.93	8558.03
Жесткий запасной мяч для всасывания и нагнетания				8558.83
Промежуточная деталь для крепления эвакуатора, с конусом	B			8558.14

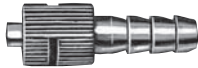
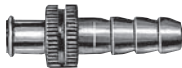
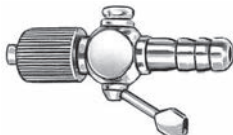
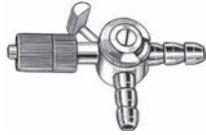





Детали соединения Luer, краны и адаптеры для ирригации

		Отверстие	надеваемый «мама»	вдвигаемый «папа»
Шланговый соединитель Luer		∅ 3 мм		886.00
		∅ 4 мм		886.01
Шланговый соединитель Luer		∅ 3 мм	891.00	
		∅ 4 мм	15023.041	
Запорный кран с соединителем Luer		∅ 3 мм		884.00
		∅ 4 мм		884.01
Двухходовой кран с соединителем Luer		∅ 3 мм		883.00
		∅ 4 мм		883.01
Двухходовой кран с соединителем Luer, для подвода промывочной жидкости слева		∅ 4 мм		883.12
Конический ирригационный адаптер для катетеров для подключения двухходового крана или запорного крана		∅ 3 мм	880.00	

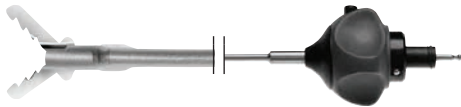
Щипцы и ножницы жесткие

микромодульная система **HySafe**







с поворотом на 360°, позволяющие промывку, с разъемом «easy click»

Рабочая вставка с тубусом					Рукоятка с защитой от перегрузок	Инструмент в комплекте • Рабочая головка с гильзой • Рукоятка Каталожный номер
	Рекомендуемые области применения	Каталожный номер	Шр.	Рабочая длина		
Щипцы для захвата типа «аллигатор» 	Цистоскопия	8642.6508	5	340		8642.6502
		8645.6508	7	325		8645.6502
Биопсийные щипцы ложкообразные 		8642.6008	5	340		8642.6002
Биопсийные щипцы 		8645.6008	7	325		
Биопсийный перфоратор 		8642.6318	5	340		8642.6312
Микроножницы 		8642.6818	5	340		8642.6812
Крючковидные ножницы 		8992.6408*	7	310		8992.6402*

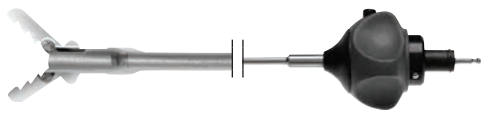
* По желанию







Щипцы и ножницы жесткие **HySafe**

Микромодульная система с поворотом на 360°,
возможностью промывки и разъемом «easy click»



Рабочая вставка с тубусом					 Рукоятка с защитой от перегрузок	Инструмент в комплекте • Рабочая голов- ка с гильзой • Типы рукояток
	Рекомендуемая область применения	Каталожный номер	Щр.	Рабочая длина		
Биопсийные щипцы 	Уретрореноско- пия	8952.6008	5	550		8952.6002
Щипцы для захвата с «мышинными зубцами» 		8959.6118	4	425		8959.6112
		8952.6118	4	550		8952.6112
		8959.6218	5	425		8959.6212
		8952.6218	5	550	8083.001	8952.6212
Щипцы для захвата типа «аллигатор» 		8959.6808	5	425		8959.6802
		8954.6808	5	550		8954.6802
Щипцы для захвата типа «аллигатор» 		8952.6508	5	550		8952.6502
Щипцы для захвата инородного тела 		8952.6608	5	550		8952.6602

Щипцы и ножницы жесткие **HySafe**









микромодульная система с поворотом на 360°,
позволяющие промывку, с разъемом «easy click»

Рабочая вставка с тубусом					с защитой от перегрузок 	Инструмент в комплекте • Рабочая головка с гильзой • Рукоятка Каталожный номер
	Рекомендуемые области применения	Каталожный номер	Шр.	РАБОЧАЯ ДЛИНА		
	Нефроскопия	8962.6008	10,5	350		8962.6002
		8962.6048	12	340		8962.6042
		8962.6028	9	355		8962.6022
Щипцы для захвата типа «аллигатор» 		8962.6108	10,5	350	8083.001	8962.6102
Щипцы для камней с мелкими зубцами, формы Reaput 		8962.6078	12	340		8962.6072
Зажим для извлечения камней 		8962.6058	12	340		8962.6052
Щипцы для захвата типа «аллигатор» 	Миниатюрный нефроскоп	8642.6508	5	340		8642.6502

Щипцы и ножницы жесткие

		Области применения	Рабочая длина	Шр.	Каталожный номер
	Щипцы для захвата, модель «Erlangen»	Для цистоскопии у детей	255 мм	5	8626.65
	Зажим для извлечения камней с насечками на браншах	Интрауренальная хирургия камней	275 мм	8	8280.22
	Зажим для извлечения камней с заостренными браншами	Интрауренальная хирургия камней	275 мм	6	8280.23
	Микроножницы	Интрауренальная хирургия камней	235 мм	8	8283.21





Щипцы и ножницы, гибкие

		Области применения	Рабочая длина	Шр.	Каталожный номер
	Биопсийные щипцы	Цистоскопия	230 мм	3	829.03
			315 мм	5	829.05
			365 мм	7	829.07
			325 мм	10	829.10
	Биопсийные щипцы	Уретерореноскопия, нефроскопия	550 мм	5	829.051
	Биопсийные щипцы	Уретерореноскопия	530 мм	3	829.603
			920 мм	3	829.601
	Биопсийные щипцы	Уретерореноскопия	550 мм	3,5	8953.60
	Щипцы для извлечения инородных тел	Цистоскопия	230 мм	3	828.03
			315 мм	5	828.05
			365 мм	7	828.07
			325 мм	10	828.10
	Щипцы для извлечения инородных тел	Уретерореноскопия, нефроскопия	530 мм	3	828.605
			550 мм	5	828.051
	Щипцы для извлечения инородных тел	Уретерореноскопия	920 мм	3	828.651
	Щипцы для извлечения инородных тел	Уретерореноскопия	415 мм	3,5	8953.65



Щипцы и ножницы, гибкие

		Области применения	Рабочая длина	Щр.	Каталожный номер
	Щипцы для извлечения инородных тел	Уретерореноскопия	545 мм	5	8950.66
	Ножницы, с волнообразной рукояткой	Цистоскопия	365 мм	7	830.07
	Ножницы, режущие в направлении назад	Уретерореноскопия	545 мм	5	8950.28
	Щипцы для захвата с «мышинными» зубцами	Цистоскопия	550 мм	5	8735.685
			550 мм	6,5	8736.685

Инъекционные канюли и электроды

		Области применения	Рабочая длина	Шр.	Каталожный номер
	Инъекционные канюли с соединением Luerg, полужесткие	Цистоскопия	525 мм	6	8640.16
	Инъекционная канюля, гибкая	Цистоскопия	300 мм	4,5	8616.951
			500 мм	4,5	8654.951
	Коагуляционный электрод, гибкий	Уретерореноскопия	600 мм	5	8599.80
	Коагуляционный электрод, гибкий	Уретерореноскопия	920 мм	3	8741.80
	Пуговчатый электрод, гибкий монополярный	Цистоскопия	400 мм	4	823.04
				5	823.05
				6	823.06
				10	823.10
		Уретерореноскопия	580 мм	3	823.031

Инъекционные канюли и электроды, гибкие

		Области применения	Рабочая длина	Шр.	Каталожный номер
	Игольчатый электрод, крючковидной формы	Цистоскопия	255 мм	2,4	824.03
			400 мм	5	824.05
	Крючковидный электрод	Уретерореноскопия	600 мм	2,4	823.221
	Электрод-нож	Цистоскопия	445 мм	5	826.05

Скальпели и катетеры

		Области применения	Рабочая длина	Каталожный номер
	Скальпель для стриктур полулунной формы	Нефроскопия	345 мм	8962.951